

第138回那覇市小学生バレーボール大会 ～新人大会～



大会1日目 2023年3月4日（土）

会場 神原小学校、宇栄原小学校（男子予選リーグ）

宇栄原小学校、曙小学校、安謝小学校（女子予選リーグ、トーナメント1回戦）

神原小学校（混合予選リーグ）

大会2日目 2023年3月5日（日）

会場 神原小学校（男子準決勝・決勝、混合準決勝・決勝）

真和志小学校（女子準々決勝～決勝）

主催 那覇市小学生バレーボール連盟

主管 那覇市小学生バレーボール連盟

大会役員一覧

| | | |
|---------|-------|-----------------------|
| 大会会長 | 川村 和久 | 那覇市小学生バレーボール連盟会長 |
| 大会副会長 | 與儀 隆 | 那覇市小学生バレーボール連盟副会長 |
| | 大城 義智 | 那覇市小学生バレーボール連盟副会長 |
| | 吉本 朝子 | 那覇市小学生バレーボール連盟副会長 |
| 大会委員長 | 親川 仁 | 那覇市小学生バレーボール連盟理事長 |
| 大会副委員長 | 島袋 功 | 那覇市小学生バレーボール連盟副理事長 |
| 大会会計 | 新里 紹悟 | 那覇市小学生バレーボール連盟会計 |
| 総務委員長 | 井上 創平 | 那覇市小学生バレーボール連盟総務委員長 |
| 競技委員長 | 崎山 俊樹 | 那覇市小学生バレーボール連盟競技委員長 |
| 審判委員長 | 島袋 信幸 | 那覇市小学生バレーボール連盟審判委員長 |
| 普及強化委員長 | 新崎 英男 | 那覇市小学生バレーボール連盟普及強化委員長 |
| 感染対策責任者 | 吉田 修 | 那覇市小学生バレーボール連盟感染対策責任者 |

【会場責任者】

| | 会場 | 総務 | 競技 | 審判 |
|-----------|--------|---------------|------------------|----------------|
| 4日 (土) | 神原小学校 | 崎山 俊樹 (神原) | 照屋 ちか (真地) | 城間 寛樹 (小禄) |
| | 神原小学校 | 崎山 俊樹 (神原) | 渡慶次 正一 (仲井真) | 新崎 英男 (さつき) |
| | 宇栄原小学校 | 島袋 功 (宇栄原) | 與座 寿樹 (松川) | 照屋 司 (若勝) |
| | 安謝小学校 | 新垣 敏 (銘苅) | 伊野波 紘 (松川) | 西表 敏克 (城北) |
| | 曙小学校 | 塩川 卓 (曙) | 富里 エリナ (与儀守礼) | 宇根 良太 (高良) |

開会式 式次第

分散会場のため開会式を行いません。

試合開始前に理事メンバーによるあいさつを行います。

集合 8時30分

監督会議 8時45分

試合開始 9時

※会場ごとに時間の変更あり

監督会議Ⅱ 日程終了後

閉会式 式次第

真和志会場

司会 島袋依子

- 1.成績発表 競技委員
- 2.表彰 川村和久那覇市小学生バレーボール連盟会長
- 3.大会講評 川村和久那覇市小学生バレーボール連盟会長
- 4.閉会宣言 三役
- 5.記念撮影 総務委員

さつき会場

司会 井上創平

- 1.成績発表 崎山競技委員長
- 2.表彰 三役
- 3.大会講評 三役
- 4.閉会宣言 三役
- 5.記念撮影 総務委員

第 138 回那覇市小学生バレーボール大会新人大会

《 開 催 要 項 》

1. 趣 旨 バレーボールを通して児童の健全な心身の育成を図ると共に、スポーツの楽しさを伝える
また、大会を通して親睦と友情を育て、自主性・自発性・創造性豊かな児童を育成する
事を目的とする
2. 主 催 那覇市小学生バレーボール連盟
3. 主 管 那覇市小学生バレーボール連盟
4. 後 援 那覇市教育委員会
5. 期 日 2023年3月4日(土)・5日(日)
集合8:30 受付/代表者会議8:45 試合開始9:00
注) 各会場で集合時間等の変更あり
※新型コロナウイルス感染予防の観点から、開会式は行わない
6. 会 場 湾岸地区 神原小(他調整中)
※湾岸地区での会場提供が困難な場合、他地区のご協力をお願いします
7. 参 加 料 別紙参照(後日案内します)(登録料 3,000円/チーム **未登録チームのみ**)
沖縄銀行首里支店 普通預金 1461666 那覇市小学生バレーボール連盟
振込〆切・・・2023年2月22日(水)15:00まで
振込氏名は、チーム名男子/女子/混合を入力をお願いします
例) ジョートーブイビーシー ダンシ
**※尚、地震・風水害等の自然災害及び感染症・伝染症等により大会が中止された場合及び抽選後、
何らかの事情で参加辞退があった場合、参加費の補償(返金)は行わない**
8. 参加対象 1) 那覇市の小学生児童を対象にし、この趣旨に賛同するチーム
2) 地域住民から信頼されている成人が責任をもって育成しているチーム
3) 小学校で課外活動として育成しているチーム
9. チーム編成と注意
1) チーム編成は、監督1名、コーチ1名、マネージャー1名、選手12名以内とする
2) 引率者、監督は自チームを掌握し責任ある指導者であること
3) チームは、単独チームで他チームからの補強は認めない
但し、6名に満たないチームの救済処置として、合同チームは(別紙①参照)は認める

- 4) ユニホームは同一のもので、胸・背番号がはっきり見えるようにすること
但し、合同チーム（別紙①）はその限りではない
- 5) 選手は、保護者の同意を得たものであること
- 6) 大会中の事故に対する補償は、スポーツ安全協会の傷害保険でもって行い、
主催者は応急処置のみとし、その後の責任は負わない
傷害保険への加入は、各チームで責任を持って済ませておくこと
- 7) チームプレートは、各チームで作成し当日持参すること
- 8) ゴミは各チームで袋を用意し、責任を持って持ち帰るようにすること
- 9) 代表者会議には、責任者が必ず出席すること
もし、出席がなければ参加しないものとみなし、申し込みを取り消します

10. 競技方法

- 1) 次のブロックを開催する（複数チーム参加可）
男子Bブロック／女子Bブロック／男女混合Bブロック（別紙②参照）
- 2) 各ブロック共に、予選は三角または四角リーグ戦の後、決勝トーナメントを行う
- 3) 本大会は、ノーシードとし上位チームを、第139回大会（全日本バレーボール小学生
大会那覇地区予選）のシードとする
- 4) 大会1日目に予選リーグ戦、決勝トーナメント1回戦までを行う
（参加チーム数により変更あり）

11. 競技規則

- 1) 2022年度日本バレーボール協会の定める小学生6人制競技規則による
但し、別に定める小学生フリーポジション制及び大会のローカルルールを用いる
- 2) 試合球は、人工皮革軽量4号球（男子／混合ミカサ・女子モルテン）の
カラーボールを使用する
- 3) ネットの高さ2m コートの広さ8m×16m

12. 表彰 《各ブロック》

☆優勝：賞状・トロフィー・ボール

☆準優勝：賞状・トロフィー

☆3位：賞状・トロフィー

13. 申し込み方法及ぶ期日

- ・事前申込〆切 2023年2月17日（金）17：00迄（指定のGoogleフォームで申込）
- ・事前申込後、指定のスプレッドシートへ選手・スタッフ氏名をご記入ください
〆切 2023年2月22日（水）17：00迄

14. 代表者会議及び抽選会

- 日 時：2023年2月23日（祝） 受付18：00 開始18：10～
- 会 場：那覇市民体育館第1・2会議室

別紙① 《合同チームについて》

異なるチームがひとつのチームとしてエントリーすること

母体となるチーム（一番人数が多いチーム）以外のチームの人数が5名以内であること
12名を越えなければ、3チーム以上が合わされてもよい。但し、同性同士とする
必ずしも合同したすべてのチームがコート内にいる必要はない

別紙② 《混合チームについて》

同一チームにおいて、男子と女子の両方がエントリーされたチーム
コート内には少なくとも一人は異性がいなければならない

≪138回新人大会運営規定≫

【総務上の確認事項】

<開会式>

- ① 今大会は分散開催のため開会式を行いません。主催者あいさつを行います。
※会場責任者の指示のもと動いてください

<閉会式>

- ① 今大会は閉会式を行います

<注意事項>

- ① 選手は、スポーツ障害保険に加入し保護者の同意を得たものであること
- ② 会場の片づけ及び清掃は原則として全チームで行う。チームは日程終了まで待機すること
但し、自チーム周辺の清掃を行い、かつ、会場責任者の了解を受けて解散してもよい
- ③ フロア外でのボールの使用は一切禁止とする
- ④ フロア内での応援は大会運営者の許可がない限り一切禁止とする
※各会場校の指定の場所で応援してください
- ⑤ 学校敷地内および周辺はすべて禁煙です
- ⑥ 外履きシューズは各チームで管理し、玄関口での放置及び靴箱の使用は禁止とする
※各自にてシューズ入れ、または、ビニール袋を持参してください
- ⑦ 毎回、忘れ物が非常に多いので、持ち物管理をチームで徹底すること
- ⑧ 学校の備品等を壊さないように保護者は子どもたちを管理すること
万が一、破損させてしまった場合は速やかに会場責任者へ申し出ること
- ⑨ 大会参加にあたり、氏名、学校名、学年および対戦結果、記録、写真、動画等を主催者が発行する大会冊子、出版物、ホームページなどに掲載すること、また、マスコミへの公表に使用することをご了承ください
- ⑩ **大会日程終了後に監督ミーティングを行ってください。**
ミーティングの結果は会場責任者がまとめ総務委員長まで報告してください。

<駐車場>

- ① 各体育館の指定の駐車場に停め、それ以外の場所には一切停めないこと
※違反駐車によりレッカー移動された場合の責任は負わない
- ② 役員の指示に従い駐車してください
- ③ **交通ルールを守りましょう。子どもたちの模範になるように。**
校外の駐車場を利用する場合、横断歩道を利用しましょう！

【競技上の確認事項】

<競技規則>

令和元年度（公財）日本バレーボール協会の定める小学生6人制競技規則による。

但し、別に定める小学生バレーボール競技規則を採用する。また、本大会特別規則を採用する

<競技方法>

- ① 女子・男子・混合Bブロックを開催する
- ② 予選リーグの後、決勝トーナメントを行う事とする
- ③ 試合はすべて3セットマッチとする。
各ブロック3セットマッチ21点のラリーポイント制を採用し、2セット先取とする。
3セット目は15点制とし、デュースの際は2点差がつくまで行う事とする
- ④ 各セットリードしているチームの得点が11点に達した時、吹笛により30秒間のテクニカルタイムを適用する
但し、3セット目は8点時（チェンジコート後）に適用する
ただし、戦略的な指導は禁止し、給水・汗を拭くなどの行為に限定する
水分補給はベンチ横で行う

- ⑤ 試合は追い込み方式で行い、連続試合の場合は、最大15分の休憩をとる
※2日目についての試合進行については、決められた時間にて実施する。
- ⑥ 試合が終了したチームは速やかにコートを開ける事
次の試合のチームは迅速に当該コートに集合し、以下の事を行う
・ラインナップシート/得点掲示用チームプレートを審判員に提出
・3分間の打ち合い及び公式練習の準備を行う
※3分間打ち合いの場合はボールを使った練習を禁止し、速やかに打ち合いを行う（追い込み方式）
・3分間の打ち合いの後に試合を開始する（前の試合終了5分後に試合を開始する）
- ⑦ 女子、男子・混合ブロック:三角リーグから2位まで四角リーグは3位まで決勝トーナメントに進出とする
※但し、四角リーグで2敗した場合には決勝トーナメントには進出出来ない。

<参加規程>

-チーム編成-

- ① チーム編成は、監督1名、コーチ1名、マネージャー1名、選手12名以内とする
但し、監督は必ず成人である事とする
- ② 単独チームで他からの補強は認めない。

-エントリー変更-

参加申込書に記載された選手の変更（背番号の変更・誤字の訂正）に関しては
初日の8:30までに、チームスタッフは予選・決勝トーナメント1～2日目それぞれ当日8:30までに
エントリーシートに掲載されたエントリー変更届けにその旨記入し、
各会場の競技委員長に提出し、承認を得ること。それ以降の変更は認められない。

-服装-

- ① 単独チームの選手のユニフォームは同一の物を着用し、背番号は1～99番とするが競技運営上1～12番が望ましい
合同チームは背番号が同じにならないように、かつ、分かりやすいように各チームのユニフォームを着用して下さい
ユニフォームの背番号等の色は、ルールに則って地の色と対比的な色を使用し、誰もが見え易いものにする事
※ビブスの着用も可とする
※ユニフォームの同一とは、ユニフォーム及びソックスを同じにする事を指す
- ② 単独チームの監督・コーチ・マネージャーの服装は、統一された物を着用する事とし、シューズを履くこと
合同チームについては、統一する必要はない。
但し、マネージャーが児童の場合はこの限りではない
※スタッフの服装の統一とは、襟付きのシャツ/長ズボン・半ズボン/同色系に揃えることをさす。
- ③ 監督・コーチ・マネージャー章は、必ず左胸部に着用すること

-大会使用球-

- ① 公益財団法人日本バレーボール協会が公認する人工皮革軽量4号球カラーボールを使用する
「ミカサボール(MVA500)・モルテンボール(V4M5000-L)」(円周62～64cm重量200～220g)
※ボールの内圧については6人制競技規則に準ずる。
- ② 本大会は男子・混合ブロック：ミカサ / 女子ブロック：モルテン

-予選グループ戦における順位決定方法-

- ① 勝率（勝数の多いチーム）
- ② セット率（全試合の取得したセット総数／全試合の喪失したセット総数）
- ③ ポイント率（全試合の総得点／全試合の総失点）
- ④ ③-④が同率の場合は、15点1セットの直接対決を行う。
※直接対決がある場合には勝っているチームが勝ち上がりとする。

-各試合会場におけるコートでの練習について-

- ① 各会場ともコートの準備ができ、競技委員からのアナウンスがあるまでフロアに入ることはできない
- ② 第1試合開始前から、すべてのチームに5分間の公式練習時間を与える
但し、各会場競技委員長の指示に従う事

- ③ 前規定の時間以後は、次のチームのみコート内での練習ができる
但し、隣のコートで試合中の場合はサーブ・スパイク・ノック等は禁止とし、パスまでの練習とする
- ④ 公式練習は3分間の打ち合いのみとする。但し、全ブロック決勝戦のみプロトコルを行う
- ⑤ フロア以外でのボールを使った練習は、建物内外にかかわらず絶対禁止とする
また、屋外でのアップの際は外履き用の靴に履き替えること

-審判員-

- ① 大会1日目の主審・副審はチームスタッフから出す事とする
- ② 大会2日目は日本バレーボール協会公認審判員の公認審判員が審判委員長の指示のもと配置される
- ③ ラインズマン・点示係・記録係は各チームから出すこと

-その他-

- ① ベンチには、競技上必要な飲料水・救急用具以外の物品を持ち込まない。また、飲料水は床にこぼさないよう注意する事
※クーラーボックスは禁止とする
- ② 応援団の応援旗及び横断幕は試合のあるチームのみが掲示し、その際にプレーに支障のないように配慮する
試合終了時には迅速に撤去し、次のチームに場所を譲る事
応援団の応援用具は大きな音の出る鳴り物(太鼓・ベル・ペットボトル等)は禁止とする
※審判のホイッスルの邪魔にならないように配慮する事
- ③ 審判やラインジャッジへの批判・暴言・威嚇等の行為は厳に慎む事
- ④ 選手への体罰・暴言・威嚇等の行為は、絶対禁止とする
※上記事項を各チームの指導者は十分考慮すると同時に、各チームの応援団(父母会)への指導を徹底する事
- ⑤ 各チームは、ネームプレートを持参する事
但し、2日目に出場するチームは得点掲示用のネームプレートを2枚用意する事
- ⑥ 各チームは、ボール拭き用のタオルを持参する事

【審判上の確認事項】

<ルール取り扱いについて>

- ① 児童の善い行いに対しては、フェアプレー精神の育成のため積極的にグリーンカードを出してください
※各会場のグリーンカード提示事案について集約の為、全体ライン等で共有願います。
- ② モップ、チームの荷物等は安全のためにベンチ裏、またはイスの下に置く。スペースが無ければベンチ横でもよい
- ③ 靴ひもを結ぶ行為は安全を確保するためなので、特に許可を与えるということではないが結び直しをさせる
但し、執拗に繰り返す場合は遅延行為になる
- ④ 監督はベンチでは記録席(副審側)に最も近いところに位置し、指定されたフリーゾーン内ならば一時的にベンチを離れてコート上の選手に指示を与えてもよい。(過度な応援やパフォーマンスは許可されない)
但し、サーブ許可の吹笛後は速やかにベンチに着席すること。(ラリー中は座っておくこと)
- ⑤ テクニカルタイムアウト(給水の為のタイムアウト)時は、ベンチ横で給水をさせる
但し、戦術的な指導は禁止し、給水、汗を拭くなどの行為に限定する
- ⑥ 1セットにつき12回までの選手交代が認められる
- ⑦ ラリー中は、交代競技者はベンチに着席しているか、ウォームアップエリアに位置していること
- ⑧ 審判に対する質問はゲームキャプテンのみに認められる権利である
要求する権利のない者が要求した時など、タイム・アウト及び競技者交代時の不当な要求は拒否される
またプレーに影響を及ぼしたり、同一試合中に同一チームの競技参加者が不当な要求を繰り返したりしたときはそのチームを試合の遅延として処置する
- ⑨ ユニフォームからはみ出したアンダーウェアは禁止する
- ⑩ 反スポーツマン的行為や言動に対しては厳正に処理する。(退場・失格)
- ⑪ 髪の毛がネットに触れた場合、からみついたり等しない限り、反則としない
- ⑫ 公式練習はサーブ権を得たチームから行う。公式にエントリーされたチーム構成員以外は公式練習に参加できない
- ⑬ デッド後のボールは速やかにサービングチームに送る事
- ⑭ トスは副審側で試合開始前に行う

但し、トスにはキャプテンが立ち会い、キャプテンマークのついたユニフォームを着用する事

<コートワイピングについて>

コート内の選手はハンドタオルを身につけ、コートワイピングは選手自身がタオルで行うことを原則とする
タイムアウト及びセット間はベンチの者がモップを使用して拭いてもよい

但し、それ以外のモップの使用は、審判の指示に従う事

<審判について>

予選リーグの審判は、大会冊子の審判割当を参照ください

※試合後、審判は、次の試合のトス・打ち合いを行う事

<その他>

① 主審は試合の最終決定者である

但し、主審は判定や取扱いの疑惑等について、主審の判断でコントローラー/副審判長/審判長の意見を聞くことを許可する

② 主副審はサービスオーダーの確認に注意を払う

③ 審判を行う際は審判服を着用しなければならない

④ 公認審判資格を持つ方は、二日目以降のご協力をお願い致します

お願い

小連役員も、その多くがそれぞれのチームを抱えながら頑張っております。
ぜひ、各チームのスタッフは大会運営のご協力をお願いします

第138回那覇市小学生バレーボール大会(新人大会)に於ける感染対策について

令和5年2月27日

那覇市小学生バレーボール連盟

感染対策責任者 吉田 修

那覇小連各位

県内に於いて新型コロナの現状は、日々百名前後の感染者が出ている状況です。

【第138回那覇市小学生バレーボール大会(新人大会)】は3月4日(土)・5日(日)開催予定です。各チームの皆さんは、日々の感染対策を十分に行いながら、練習に励んでいる事と思いますが下記事項について確認の程、お願い致します。

1. 各会場は、感染対策に必要な備品等(消毒液・ペーパー・その他)は、各会場校にて準備をお願いします。
2. 感染対策書類→那覇小連HPに掲載しています。
 - ・ 健康観察票(別紙)への体温・その他の記入は開催日14日前より行う事。(自己管理)
3. 各会場の観戦者の入館等について、次のとおりとする。
 - ・ **観戦者人数の入館制限無し。(※選手等を含むチェックシートの提出不要)**
 - ・ **観戦者の入館許可証は不要。**
 - ・ **会場入り口の感染対策の管理無し。**
 - ・ **感染対策として、「マスクの着用・消毒・自己管理」の徹底をお願いします・**
声を出しての応援(マスク着用)は出来ますが、過剰な大声は控えて下さい。。また、審判の判断による変更等もあります。
 - ・ 各チームの控え場所は、会場外周辺(学校敷地内)を原則とする。
但し、雨天・その他で各チームの控え場所が使用困難の際は、会場責任者の確認の元で臨機の対応とする。
4. 試合時に於ける感染対策は次のとおりとする。
 - ・ セット終了時は各チームでベンチの消毒を行う事、(イスを持つての移動無し)
 - ・ 試合終了時は自チームのベンチを消毒後に、退去を行う事。
 - ・ 審判終了時に、当該審判チームはボール、ラインフラッグ、ネット、審判台等の消毒を行う事。

新型コロナに対する現時点での試合参加、可否の確認

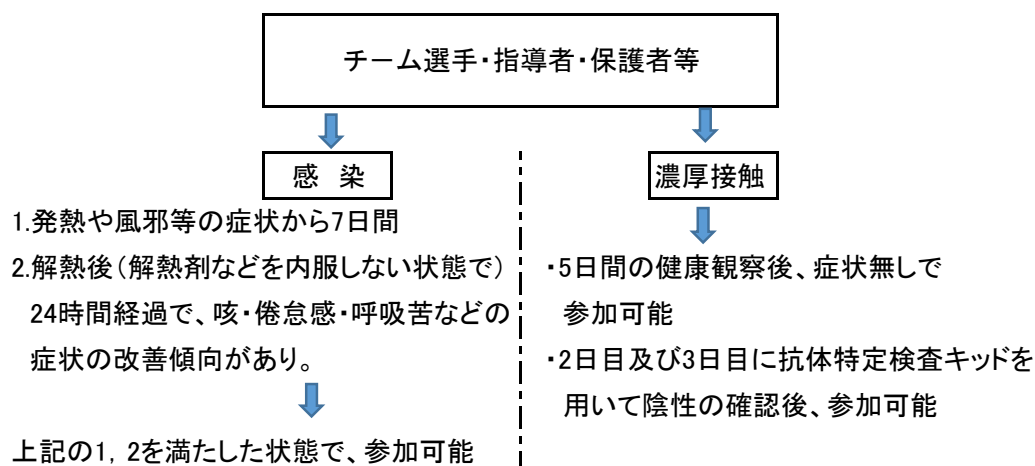

※ 注意 :大会への参加7日前より大会参加終了後2日間で、感染者・濃厚接触者が出た場合は、大会時に於ける、感染拡大防止やクラスター発生防止のため、直ちに那覇小連・親川理事長又は感染対策責任者の吉田まで、連絡をお願い致します。大会への参加に関しても安全を最優先としての判断でお願いします。

インフルエンザ感染になった選手は安全を最優先として、参加辞退をお願いします。また、インフルエンザで学級又は学年閉鎖になり登校できない選手の参加は、学校側へ事前の確認をお願いします。

(濃厚接触者の定義)

患者の発症日の2日前からいずれかに該当する場合は、濃厚接触者の対象になります。(無症状病原体保有者は検体採取日の2日前から)

- 1.患者と同居あるいは長時間の接触があった者
- 2.適切な感染防止無しに患者を診察、看護もしくは介護していた者
- 3.患者の気道分泌液もしくは体液等の汚染物質に直接触れた可能性が高い者
- 4.手が触れることのできる距離(約1m)で、必要な感染防止対策無しで、患者と15分以上接触があった者

第138回那覇市小学生バレーボール 新人大会

会場 曙小学校

女子Bブロックの部

会場 曙小学校

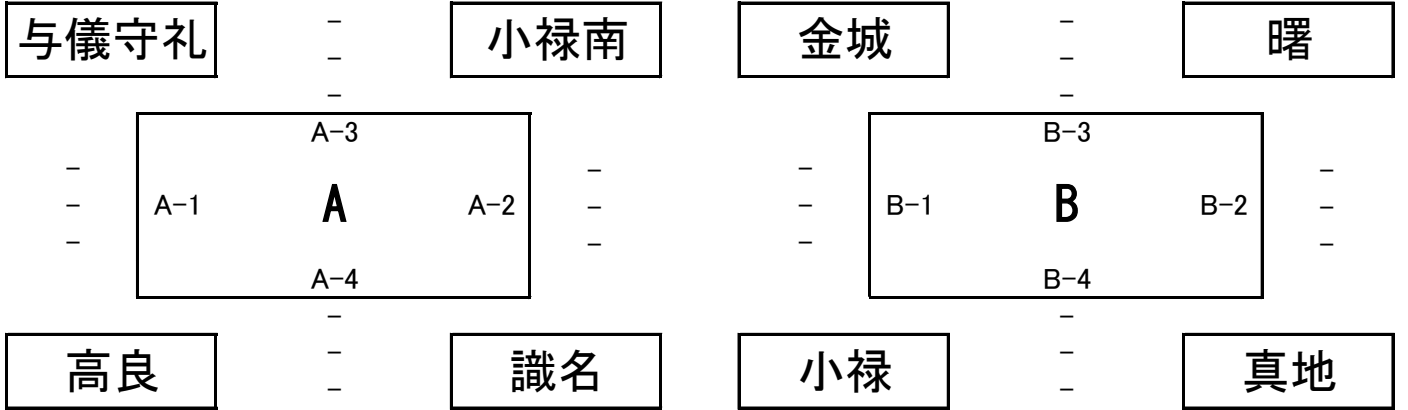

会場 安謝小学校

会場 宇栄原小学校

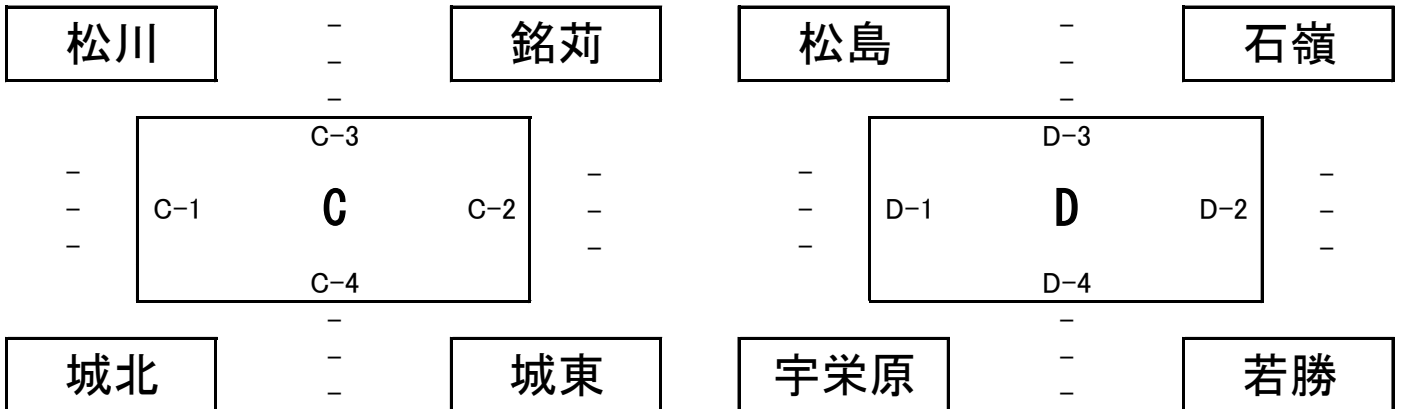

第138回那覇市小学生バレーボール 新人大会

女子B (決勝トーナメント)

準優勝：

3位：

3位：

3/4 (土)

3/4 (土)

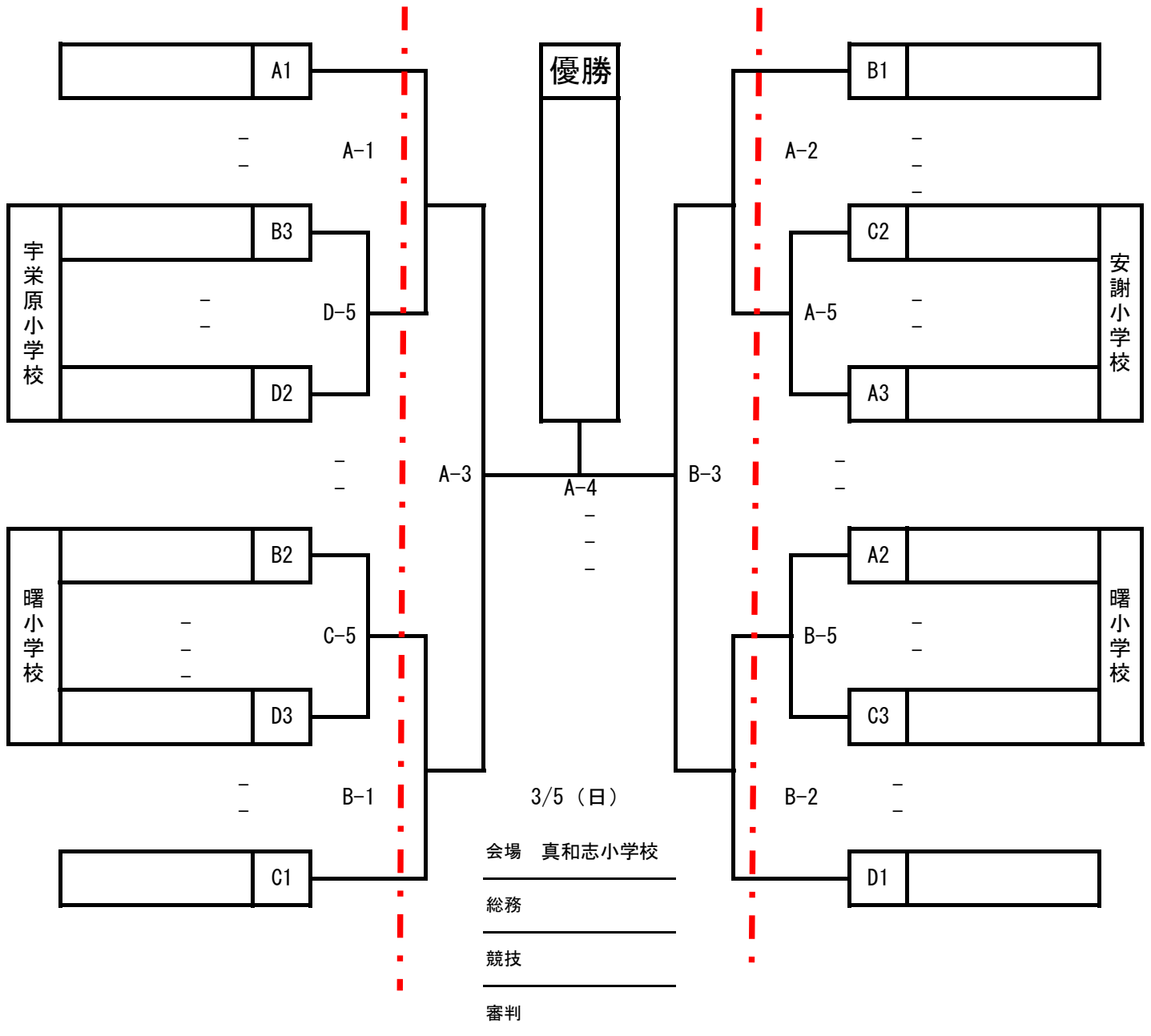

第138回那覇市小学生バレーボール連盟 新人大会

会場 さつき小学校

混合Bブロックの部

準優勝：

総務

3位：

競技

3位：

審判

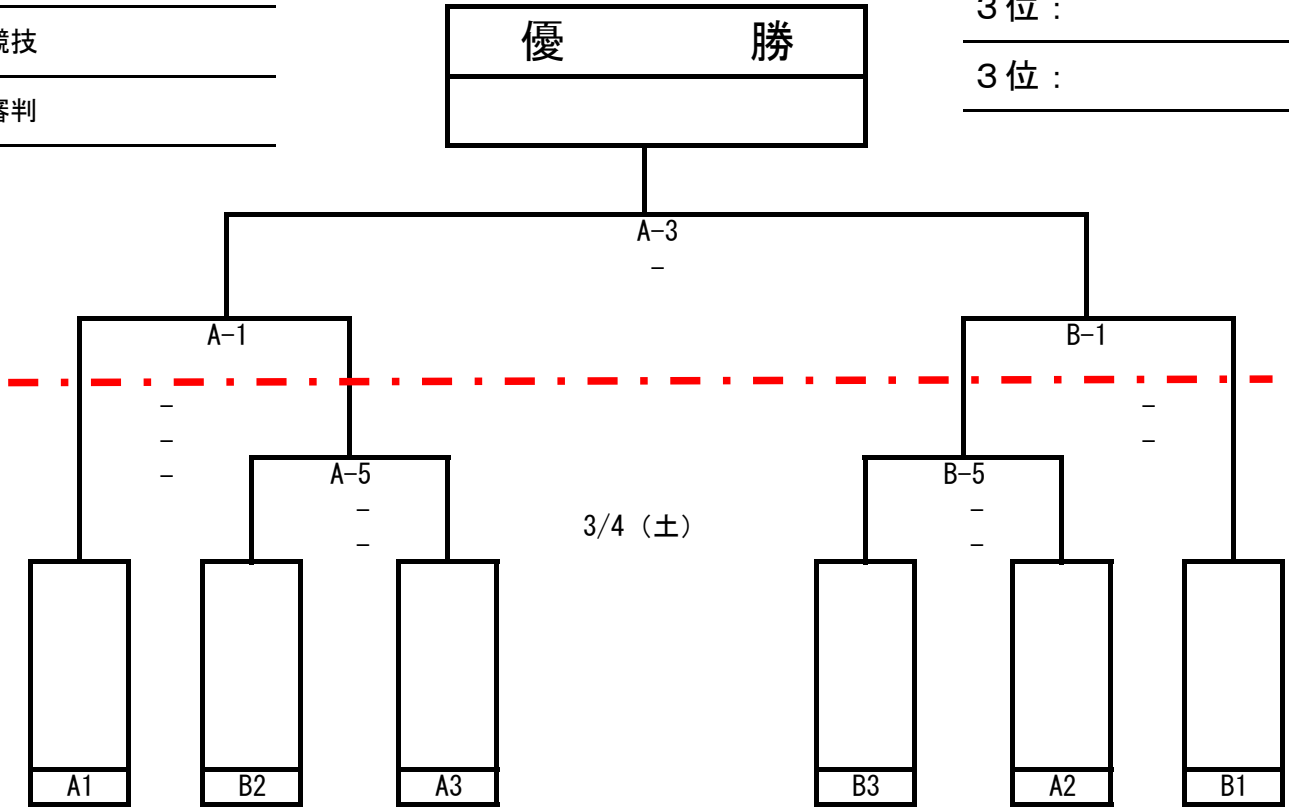

会場 神原小学校 (午後)

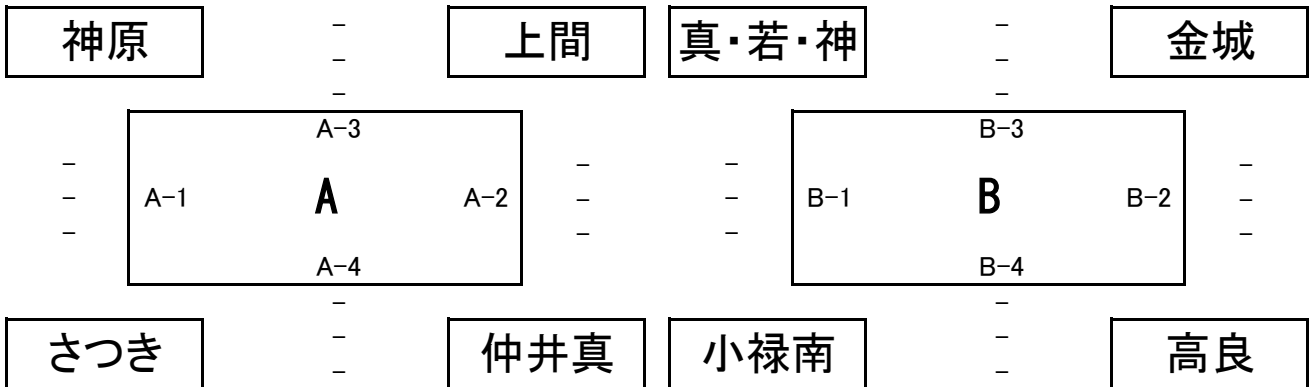

第138回那覇市小学生バレーボール連盟 新人大会

| | |
|----|--------|
| 会場 | さつき小学校 |
| 総務 | |
| 競技 | |
| 審判 | |

男子ブロック (2日目)

| |
|-------|
| 準優勝 : |
| 3位 : |
| 3位 : |

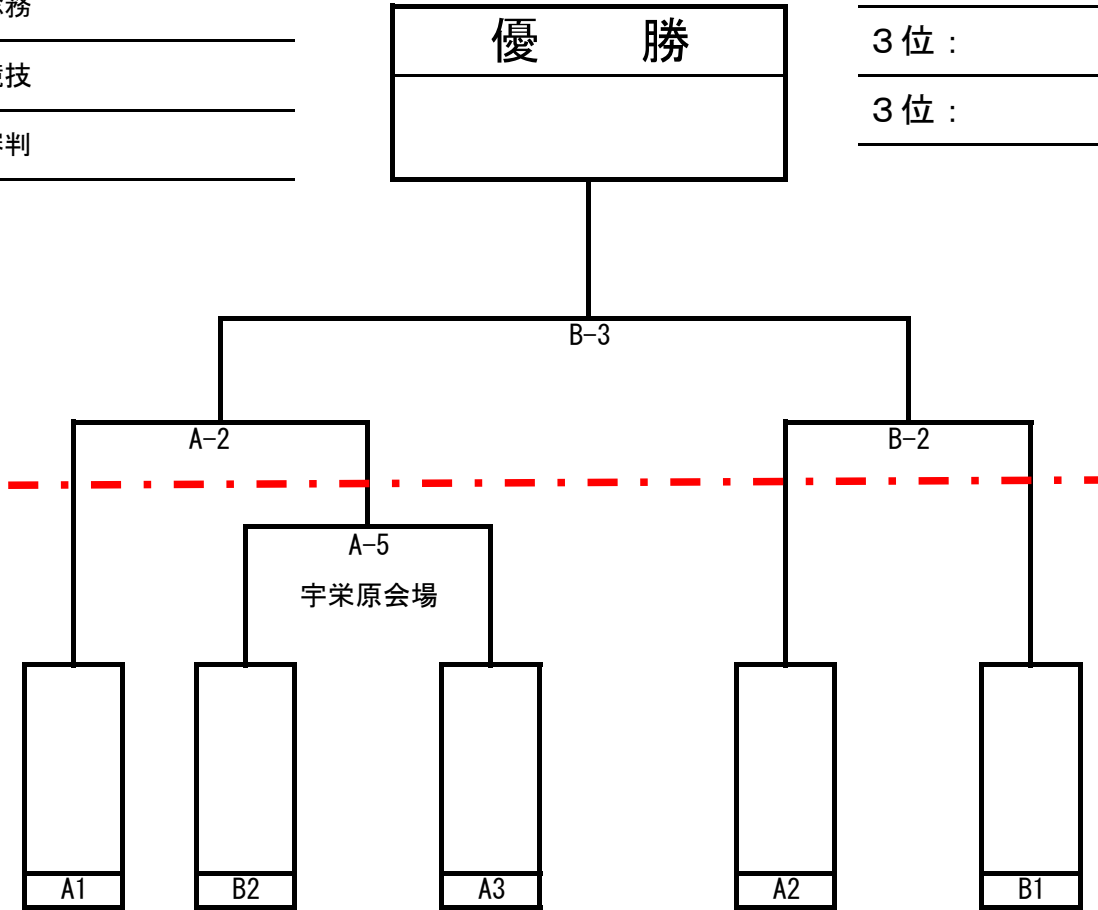

会場 宇栄原小学校

会場 神原小学校

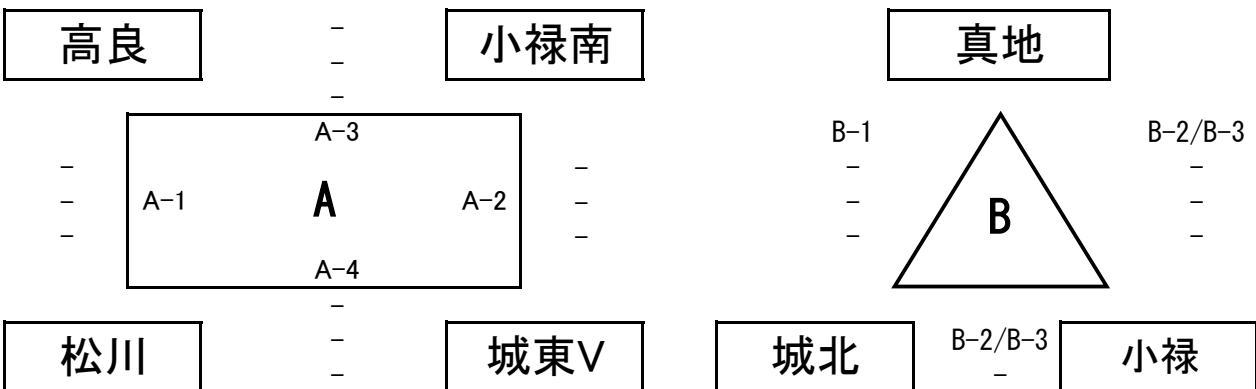

サポーター広告

応援ありがとうございます！



信頼できる中古車・新車をラインナップ

・クルマを買う・

「まる乗り」なら月々のリース料のみでOK

・カーリース・

オートバックスなら、カーライフのすべてをサポートいたします。

オートバックスの「愛車買取」

・クルマを売る・

お近くの店舗で査定のご予約

愛車買取 査定 WEB予約



ニュー小禄店

車検・オイル交換・タイヤ交換はお任せください

| | |
|-------|---------------------|
| 住所 | 沖縄県那覇市字高良3丁目4番5号 |
| 電話番号 | 098-858-3000 |
| 営業時間 | 【月～金】10:00 - 19:30 |
| | 【土】10:00 - 19:30 |
| | 【日・祝日】10:00 - 19:00 |
| 駐車場台数 | 90台 |



カー用品取扱の超大手オートバックスは1996年から中古車事業にも参入しています。

「査定Dr.」と呼ばれる車の検査システムを活用して、車の正確な査定額の算出が可能です。

同じ車なら全国一律の査定額が実現できるので、他の店舗に依頼すればよかった…と後悔することがありません。

買取時に発生するトラブルを回避したいのであれば、オートバックスカーズがおすすめです。

safety & healthy π water

おいしい

水

π ウォーター



aqua supply

ACM π ウォーターシステム沖縄総代理店

アクアサプライ

小禄店 TEL. 098 - 852-0500

FAX. 098 - 852-0660

那覇市小禄1丁目27番地1号



那覇南部地域配送無料!!!

10:00~19:00 / 定休日日曜

年始3日/ウケイ/GW 4・5日



OPEN~20時

オリオンサザンスター 100円

TEL/FAX (098) 859-1264

Mobile 050-5485-8311

くるなび
NET予約できます♪

トンネル (7号バイパス)

1F助丸

小禄病院

琉球銀行
小禄支店

沖縄空手会館

イオン那覇



R
331

DOING

(有)ドゥーイングスポーツ

代表: 島田 孝則

住所: 那覇市古波蔵4-13-12

TEL: 098-853-1001

沖縄県産

辛子めんたいこ



泡盛・シークワサー・沖縄の塩を使用し
ぴりりと優しい辛さと爽やかなシークワサーが香る
沖縄オリジナル辛子めんたいこ
県内各スーパー・店舗・オンラインショップにて購入可能



オンラインショップ

沖縄 **やまや**



結婚記念 / 誕生記念 / 退職記念 / 生年祝 / 開店祝 / 周年祝
新築・落成記念 / 父の日・敬老の日 / トロフィー etc...

もらって嬉しい 感動の贈り物♪

くうーすの社 忠孝蔵

豊見城市字伊良波 556-2

TEL 098-851-8813 木曜定休

記念品でお悩みの方、お気軽にご相談ください

molten[®]
For the real game

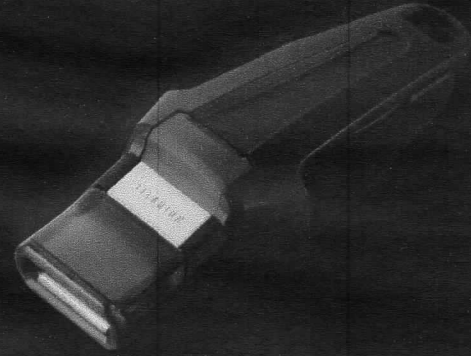

For the real game

「プレイヤーの技術や意志が100%発揮される時、スポーツは本物になる」

私たちモルテン・ブランドは、この信念をもとに
ボールとスポーツエキップメント・メーカーとして
常に完璧な製品づくりを目指しています。

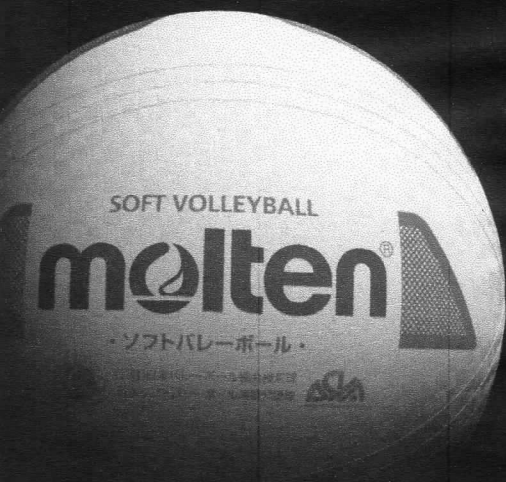

本大会には、モルテンの試合球が使われています。

www.molten.co.jp

VOLLEYBALL



本大会にはミカサの
試合球が使われてい
ます。



