

# 那覇市スポーツ少年団バレーボール交流大会

会場 那覇市民体育館

女子Aブロックの部 (予選)

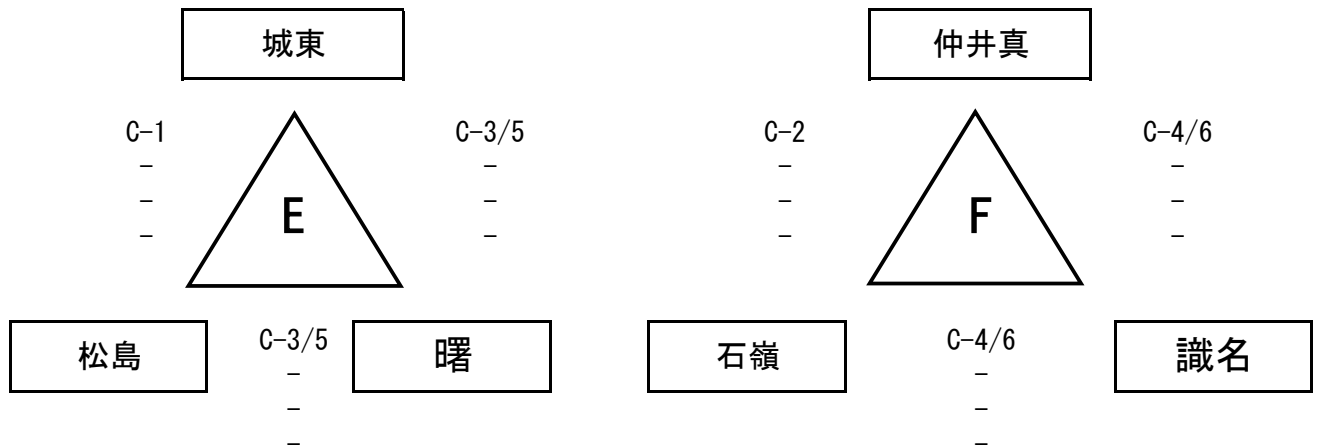
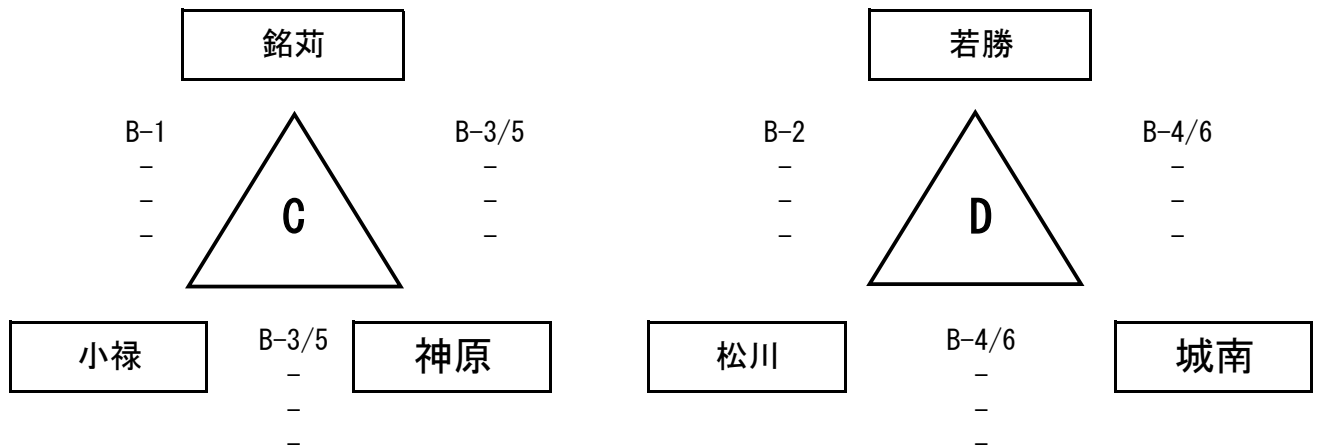
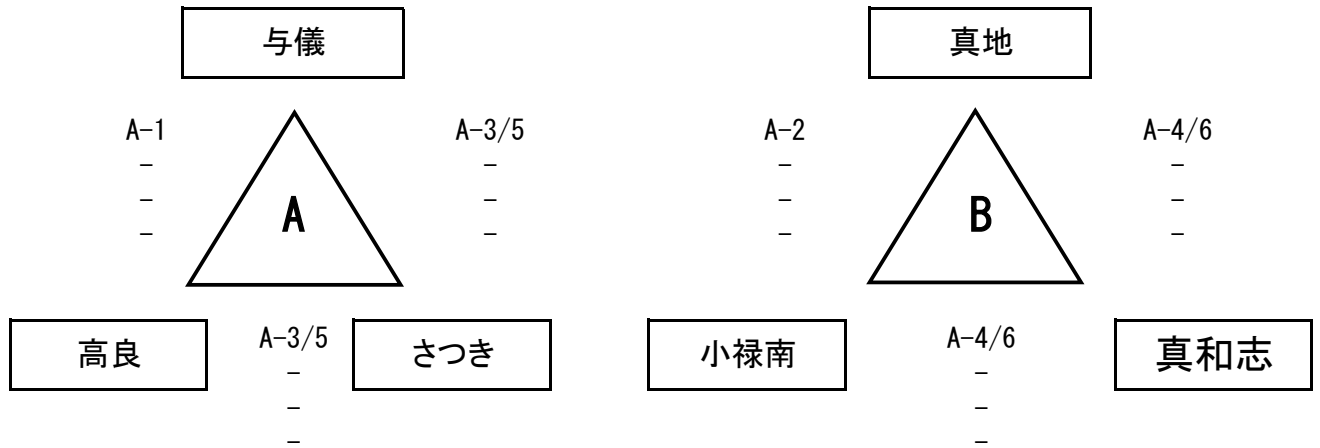

# 那覇市スポーツ少年団バレーボール交流大会

## 女子A（決勝トーナメント）

準優勝：  
\_\_\_\_\_

3位：  
\_\_\_\_\_

3位：  
\_\_\_\_\_

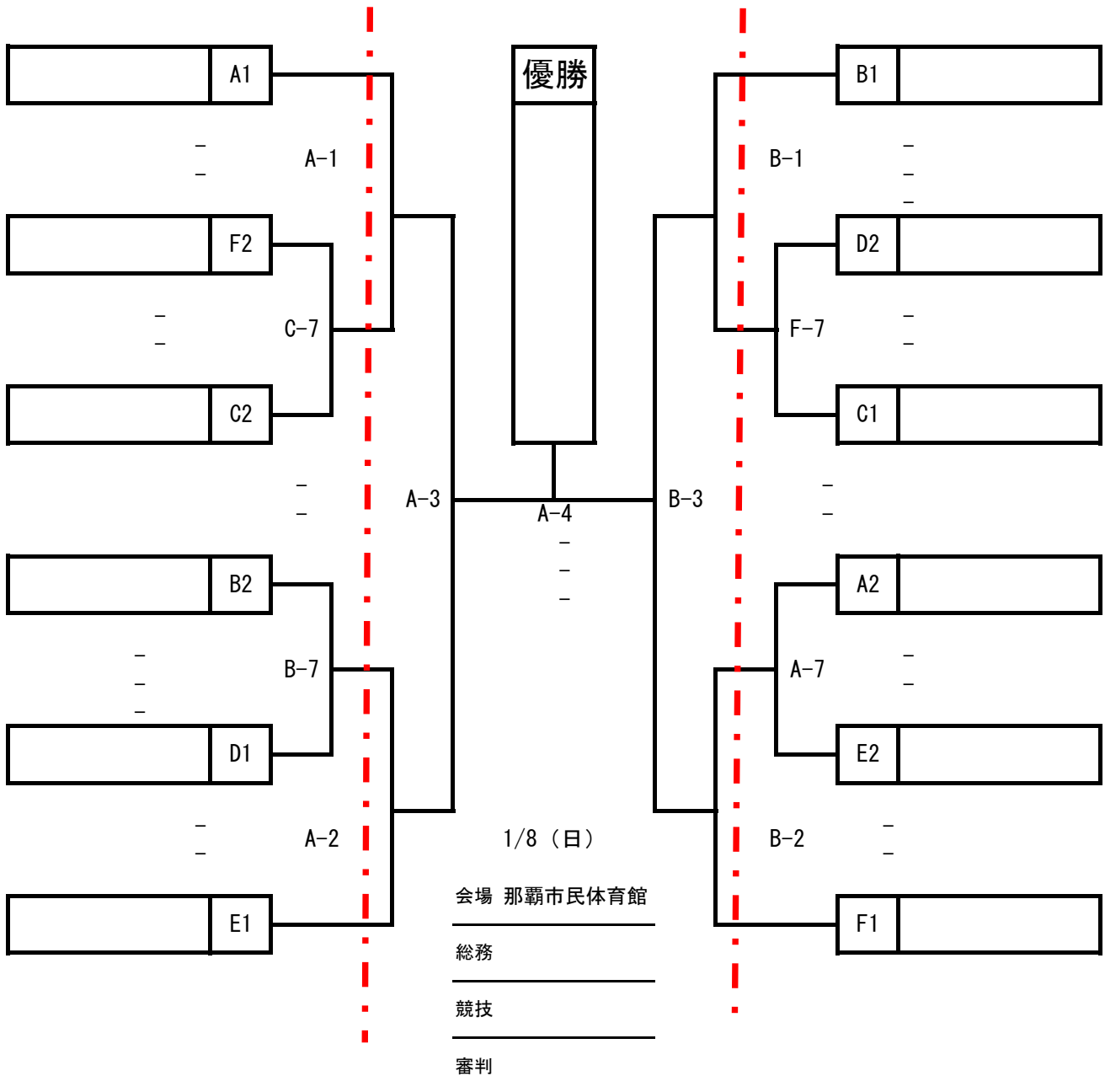

# 那覇市スポーツ少年団バレーボール交流大会

会場 \_\_\_\_\_  
 総務 \_\_\_\_\_  
 競技 \_\_\_\_\_  
 審判 \_\_\_\_\_

## 男子・混合Aブロックの部

準優勝 : \_\_\_\_\_  
 3位 : \_\_\_\_\_  
 3位 : \_\_\_\_\_

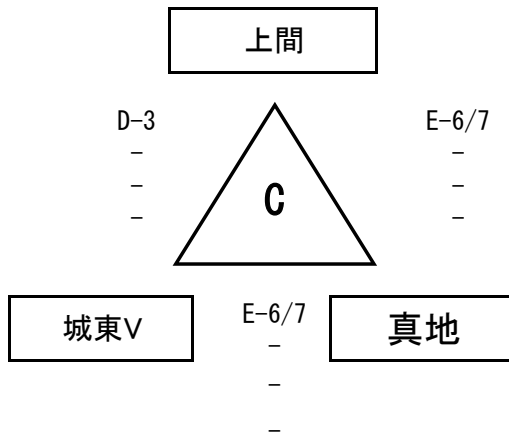
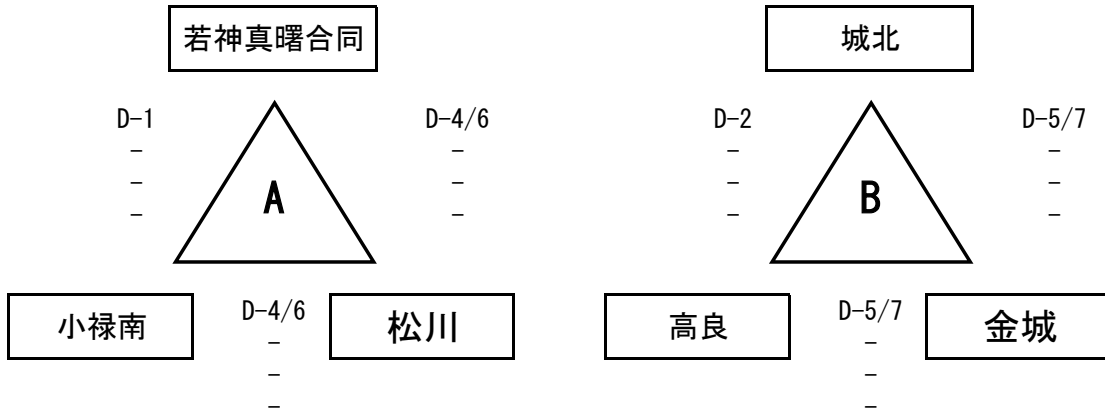
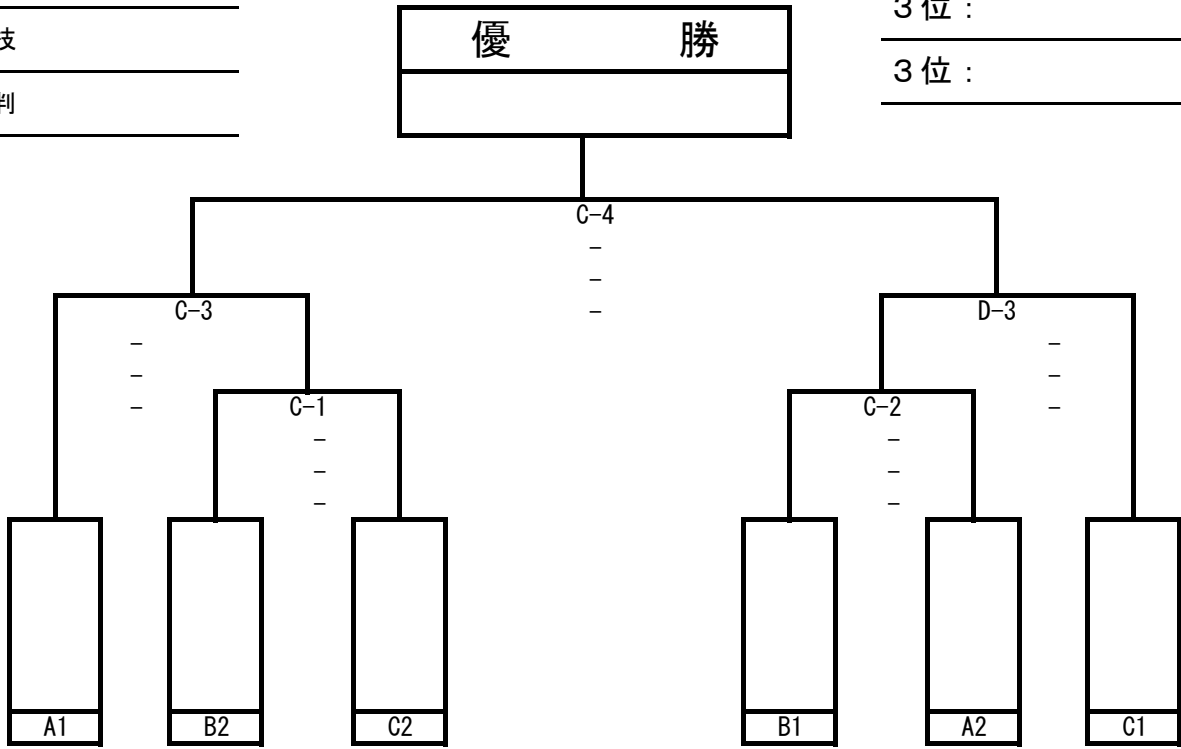

# 那覇市スポーツ少年団バレーボール交流大会

会場

総務

競技

審判

## 女子Bブロック

準優勝：

3位：

3位：

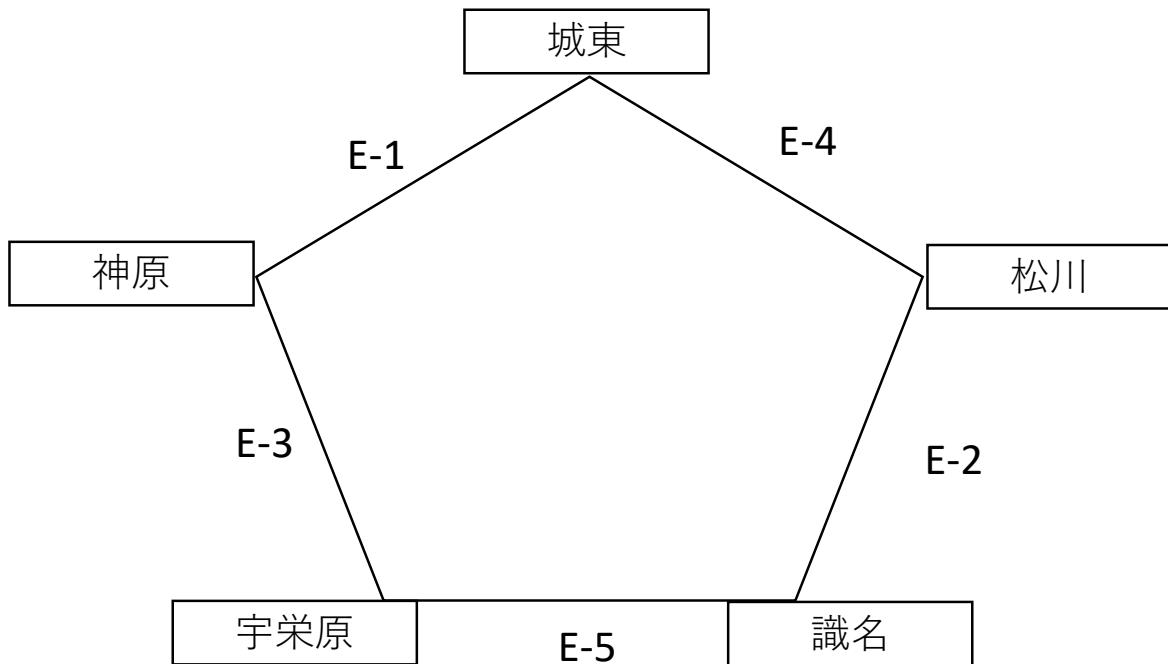
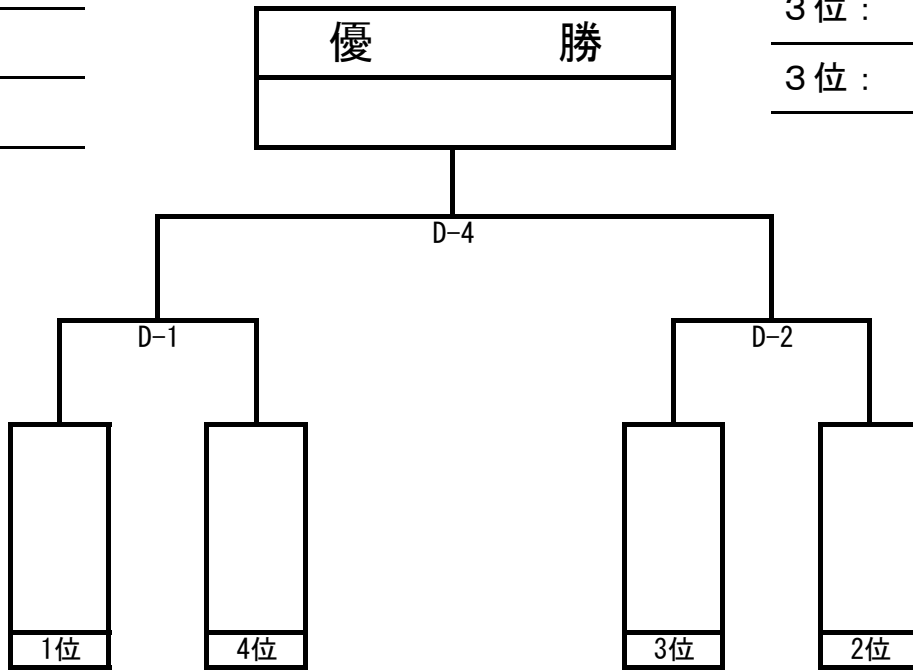

# 那覇市スポーツ少年団バレーボール交流大会

会場

男子・混合Bブロック

総務

準優勝：

競技

3位：

審判

3位：

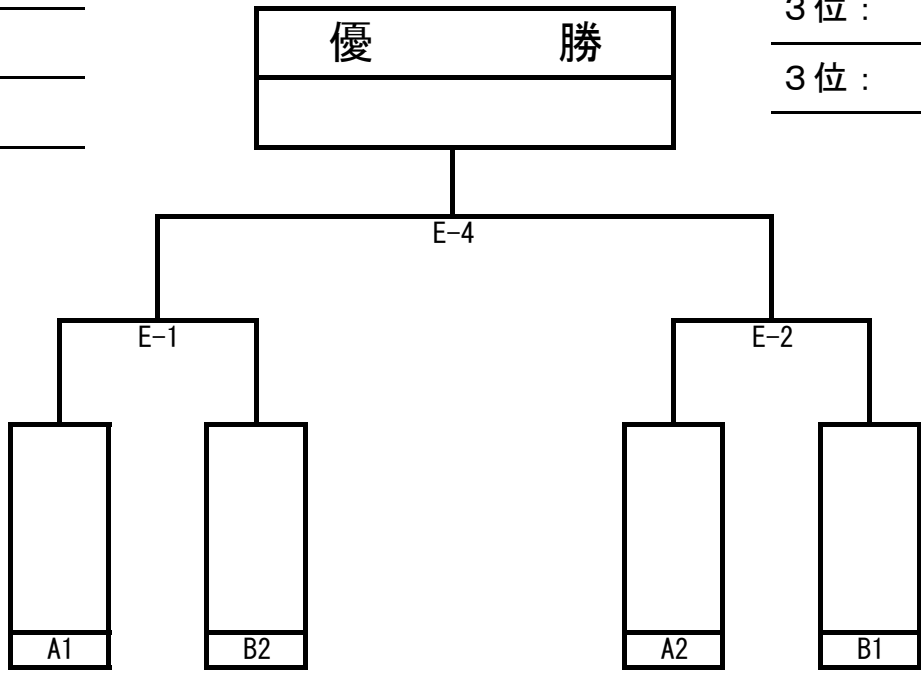

小禄南

城北

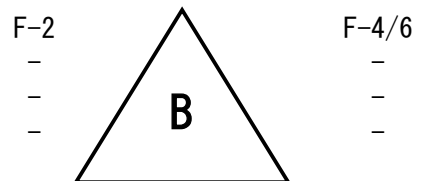
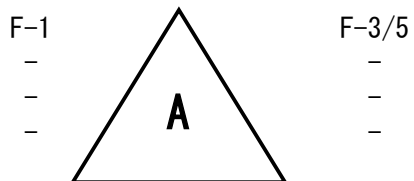

小禄J      F-3/5      松川

金城      F-4/6      上間

-  
-  
-

-  
-  
-

# 那覇市スポーツ少年団バレーボール交流大会

## Gブロックの部

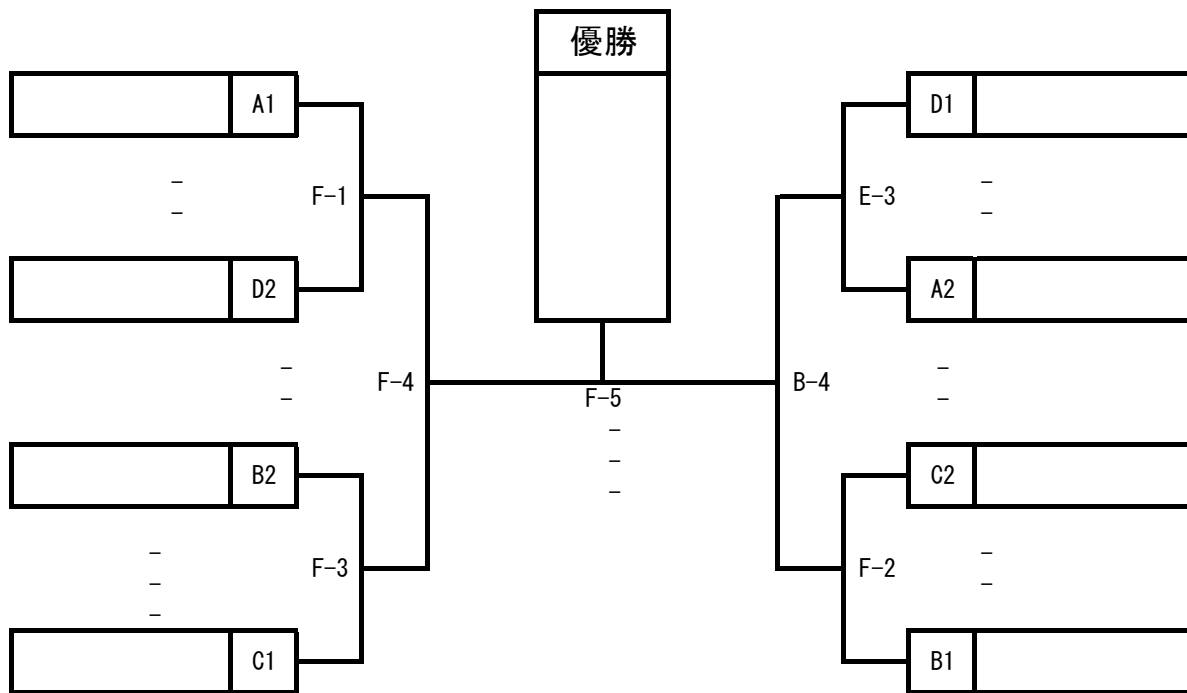

### 城北A

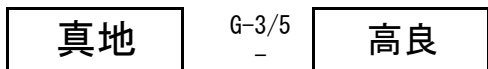
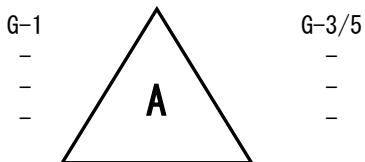

### 小禄南女子

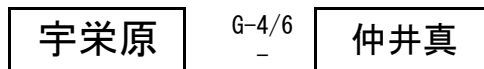
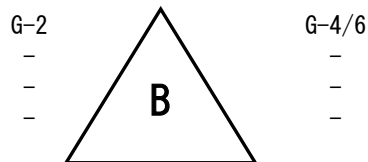

### 城北B

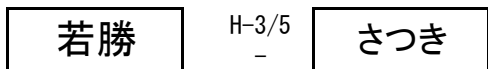
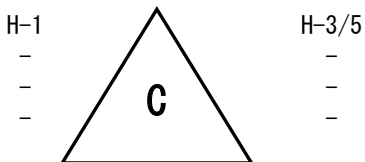

### 金城

